

## Montage voor raamkozijn:

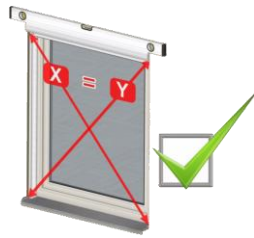

### AFMETINGEN:

De dagmaten dienen op verschillende plaatsen gemeten te worden om eventuele oneffenheden te kunnen opvangen.

*Beter de maat iets kleiner nemen dan te nipt te willen werken.*

### Dagmaat breedte:

**VMZ Elektrisch:** min. 645mm & max. 4000mm

**VMZ Manueel:** min. 500mm & max. 2000mm

**VMZ ZIP:** min. 480mm & max. 2500mm

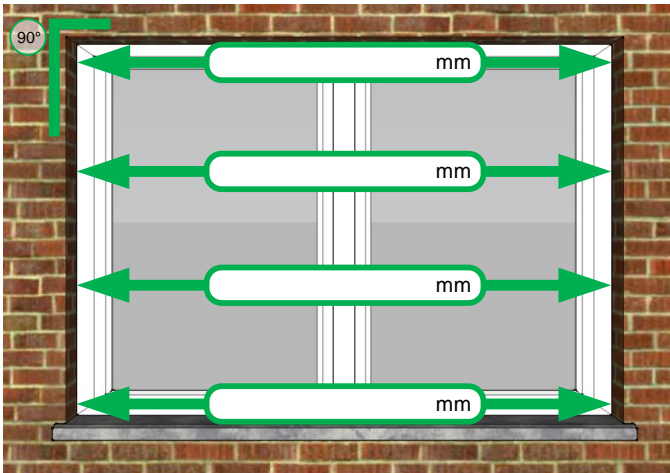

<b>FAKRO</b>	<b>VMZ</b>	29/03/2023
Naam: .....		
Adres: .....		
Telefoon: .....		
Handtekening:		
<input type="checkbox"/> Offerte		<input type="checkbox"/> Bestelling

### OPGELET:

Indien de dagopening NIET haaks is, dient u rekening te houden met de smalste gemeten maat (in beide richtingen)

*Beter de maat iets kleiner nemen dan te nipt te willen werken.*

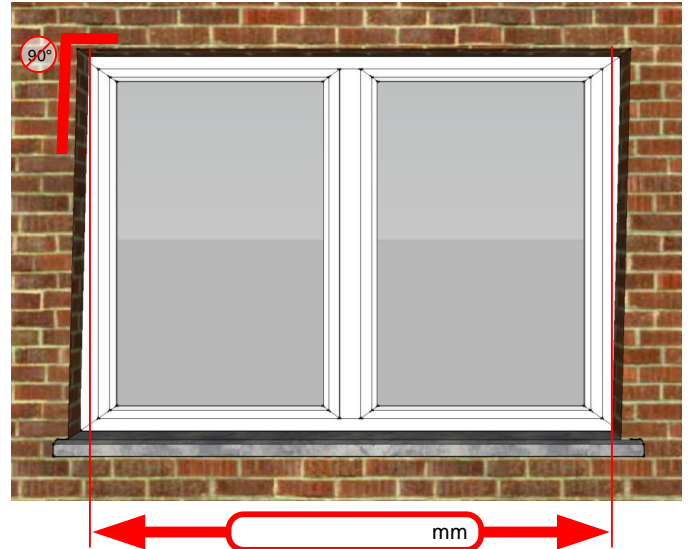

### Dagmaat hoogte:

**VMZ Elektrisch:** min. 400mm & max. 2700mm of max. 3500mm indien de breedte max. 3000mm is.

**VMZ Manueel:** min. 400mm & max. 2100mm

**VMZ ZIP:** min. 400mm & max. 1800mm of max. 2400mm indien de breedte max. 2000mm is.

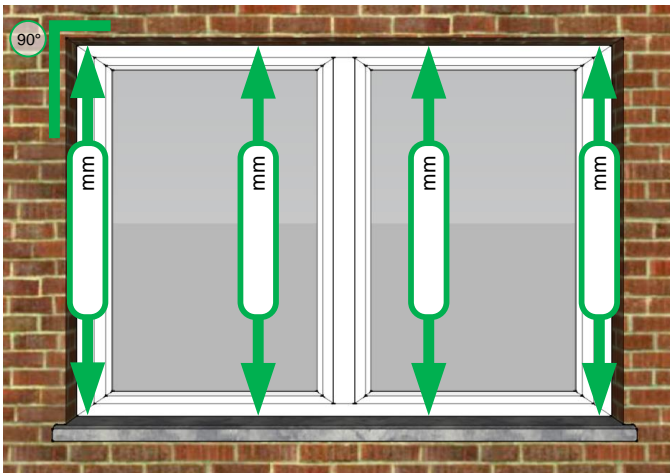

### Breedte van het zichtbare raamkader links & rechts:

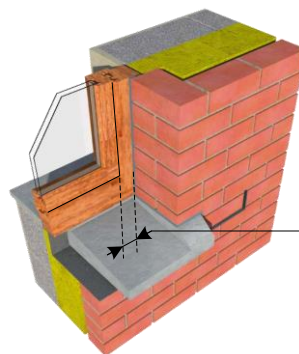

Opgelet! min. 25mm voor bevestiging op raamkader (fig.1), indien men minder dan 25mm heeft, moet men bevestigen in de zijdelingse muur (fig.2). Dit geldt voor beide type profielen (35x70mm) en (35x55mm).

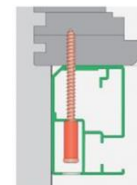

(fig.1)



(fig.2)

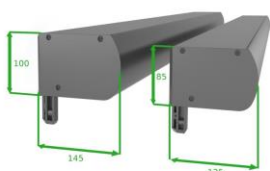

### Kasthoogte: (niet van toepassing voor manuele screens)

Afhankelijk van de maat van de screen zal de kast 85mm of 100mm hoog zijn.

## Montage op gevel:

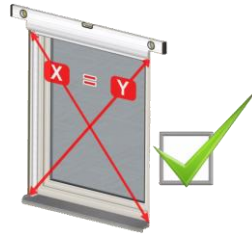

### AFMETINGEN:

De dagmaten dienen op verschillende plaatsen gemeten te worden om eventuele oneffenheden te kunnen opvangen.  
*Beter de maat iets groter nemen dan te nipt te willen werken.*

### Dagmaat breedte:

**VMZ Elektrisch:** min. 575mm & max. 3930mm

**VMZ Manueel:** min. 440mm & max. 1940mm

**VMZ ZIP:** min. 410mm & max. 2430mm

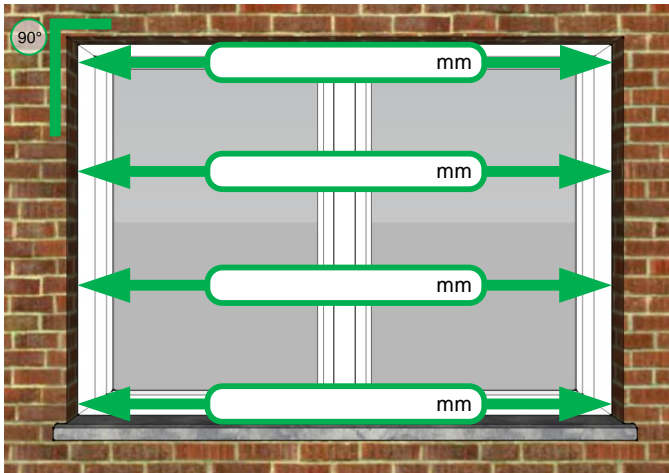

### Dagmaat hoogte:

**VMZ Elektrisch:** min. 400mm & max. 2600mm of max. 3400mm indien de breedte max. 2930mm is.

**VMZ Manueel:** min. 400mm & max. 2035mm

**VMZ ZIP:** min. 400mm & max. 1700mm of max. 2300mm indien de breedte max. 1930mm is.

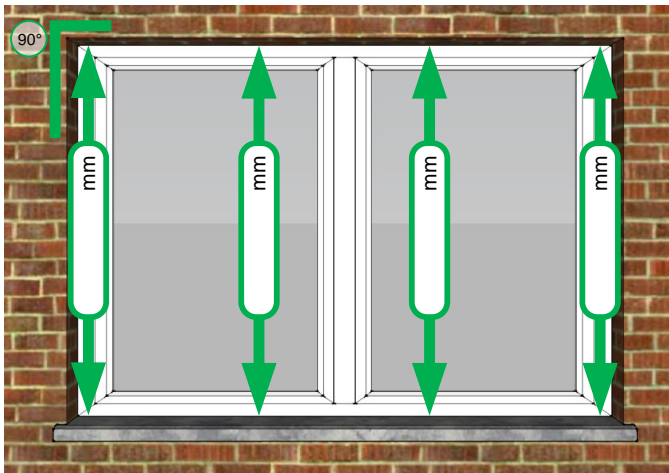

### Kasthoogte: (niet van toepassing voor manuele screens)

Afhankelijk van de maat van de screen zal de kast 85mm of 100mm hoog zijn.

<b>FAKRO®</b>	<b>VMZ</b>	29/03/2023
Naam: .....		
Adres: .....		
Telefoon: .....		
Handtekening:		
<input type="checkbox"/> Offerte		<input type="checkbox"/> Bestelling

### OPGELET:

Indien de dagopening NIET haaks is, dient u rekening te houden met de breedst gemeten maat (in beide richtingen)

*Beter de maat iets groter nemen dan te nipt te willen werken.*

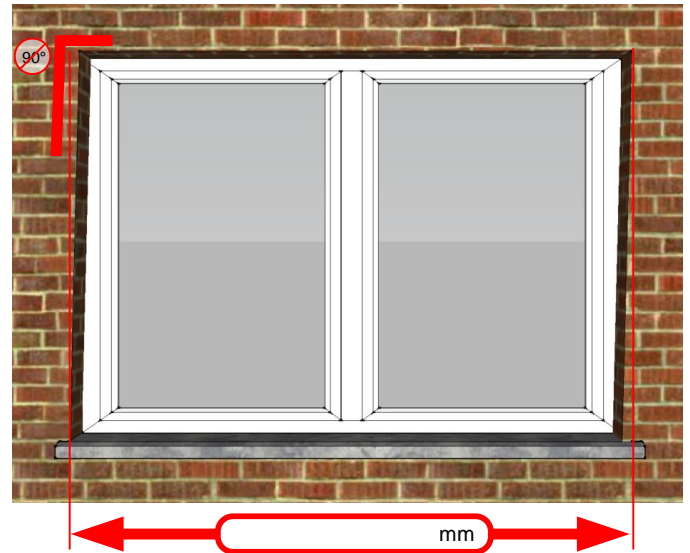

De uiteindelijke afmeting van de VMZ wordt met dit type montage dan als volgt berekend:

- In de breedte: de dagmaat + 2x de breedte van de zijgeleiders
- In de hoogte: de dagmaat + de kashoogte

1) Type bediening: Elektrisch

Solar  
Excl. afstandsbediening

Z-Wave  
Excl. afstandsbediening & voeding

Elektro 230Vac

Afstandsbediening ZRH12 Wit       Voeding ZZ60 (DIN-rail)

Afstandsbediening ZRH12 Zwart       Voeding ZZ60h

2) Afwerking doek:

A) Categorie I: 10% Lichtdoorlatend

089     090     091

B) Categorie II: 1% Lichtdoorlatend

092     093

C) Categorie III: 6% Lichtdoorlatend **Tot einde voorraad !!!**

302     303     304

305     306     307

4% Lichtdoorlatend

701     702     703     704

705     706     707     708

709     710     711     712

713     714     715

0% Lichtdoorlatend

096     720     721     722

723

3) Type cassette:

Ovaal

Rechthoekig

Rond   
(Extern zonnepaneel indien Solar, dus niet ingebouwd)

85mm (indien mogelijk)       100mm

4) Afwerking van sluitprofiel onder:

Borstel

Rubber

5) Afwerking profielen + kast:

A) Standaard + basis RAL kleuren naar keuze (Satin):

RAL 7022     RAL 8003     RAL 9005     RAL 9010

RAL . . . .  
Kleur naar keuze

B) RAL FS-kleuren (Structuur): +10%

RAL 1013     RAL 3004     RAL 5010     RAL 6005

RAL 7016     RAL 7035     RAL 7042     RAL 8001

RAL 8007     RAL 8017     RAL 8019     RAL 9005

RAL 9006     RAL 9007     RAL 9010     RAL 9016

6) Afwerking PVC eindstuk van profiel:

RAL 7022     RAL 8003     RAL 9010     RAL 9005

7) Type profielen:

4-delig (geen schroeven zichtbaar op voorzijde)

2-delig (schroeven/kapjes zichtbaar)

35    70    35    35    55    55

Bevestiging Type 1 (Frame)    Bevestiging Type 2 (Lining)

8) Aansluitkabel (enkel voor Z-Wave en Elektro):

Onderkant kast

Bovenkant kast

Achterkant Kast

Zijkant kast

Kabeluitgang (gezien vanuit binnenkant kamer):

Links     Rechts

1) Type bediening: Manueel

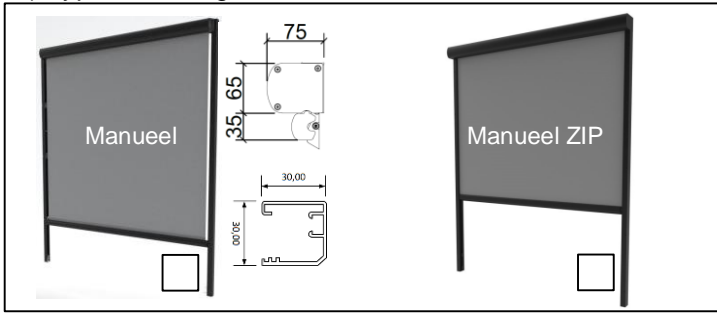

2) Afwerking doek:

A) Categorie I: 10% Lichtdoorlatend



B) Categorie II: 1% Lichtdoorlatend



C) Categorie III: 6% Lichtdoorlatend **Tot einde voorraad !!!**

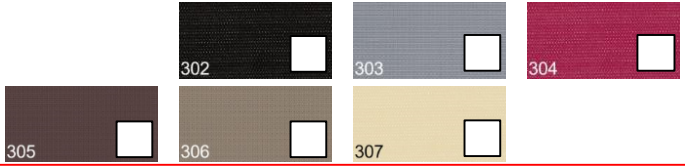

4% Lichtdoorlatend

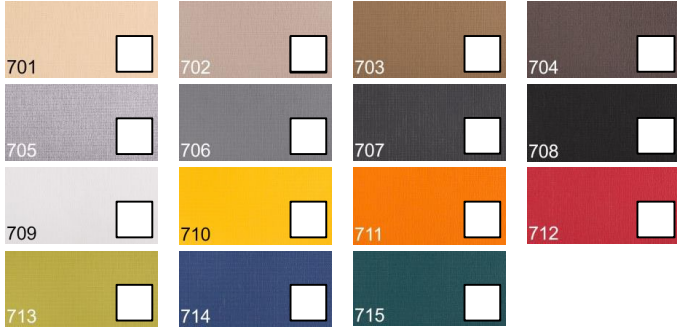

0% Lichtdoorlatend (Enkel voor ZIP-model)



3) Type cassette (Enkel voor ZIP-model):

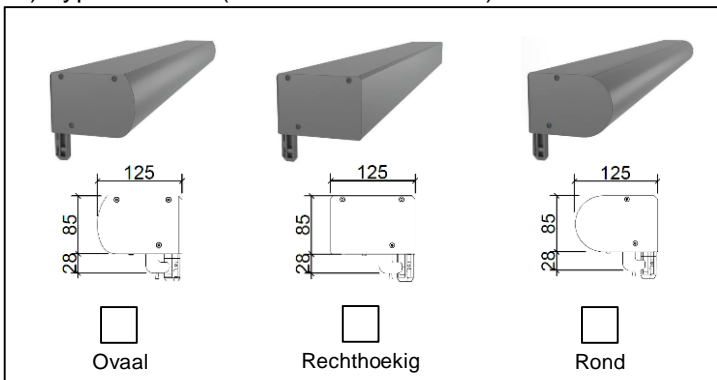

4) Afwerking profielen + kast:

A) Standaard + basis RAL kleuren naar keuze (Satin):

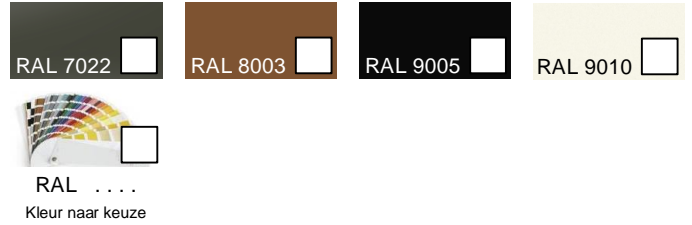

B) RAL FS-kleuren (Structuur): +10%



5) Afwerking PVC eindstuk van profiel:

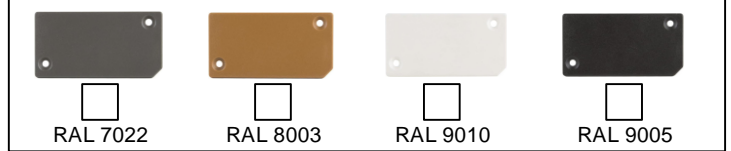

6) Type profielen (Enkel voor ZIP-model):

